

Jernbanenyheder fra BL

Offentliggøres på **Banesiden, Nyheder, Jernbanenyheder af BL**

Sendt torsdag 16. juli 2020 til <http://john-nissen.dk/banesiden/>

I denne indholdsfortegnelse er anført alle kapitler og de fleste overskrifter. Der er ud for overskrifterne angivet på hvilken side, kapitlet begynder. Ved at læse sidetallet på næste kapitel kan der dannes et indtryk af kapitlets omfang. Står der intet under et kapitel, bringes der intet. Rækkefølgen er kronologisk i hvert kapitel og dækker hovedsagelig perioden i **uge 21**

mandag 18. maj 2020 – søndag 24. maj 2020

1 **INDHOLDSFORTEGNELSE**

4 **DEN DAGLIGE DRIFT (VEST)**

Tog IC 626 (Str-Ar) ved vhs 32a Str-Vp
Tog L 627 passerer ovk 141, Sofienlundvej, Vp-Str
Tog IC 652 (Str-Ar) i Snødder Str-Vp
Tog L 661 (Ar-Str) på engene ved Han Vp-Str
Tog RV 3780 (Str-Fa) Str-Hm
Tog L 639 (Ar-Str) langs Stokholmvej Røb-Vp
Tog IC 626 (Str-Ar) i Snødder Str-Vp

DEN DAGLIGE DRIFT (ØST)

5 **PRIVATBANERNE OG ANDRE OPERATØRER**

Prøvetog med MX Lmv-Thb-Lmv
Lmv km 28,8
Gule rapsmarker trækker
På den søndre strækning
Ramme km 18,9
Aftenudflugt til Mjba Sinkbæk
Tog 151971 (Vem-Lmv) Ramme-Bonnet
Tog 150971 (Lmv-Røn) Balleby-Klinkby
Hbø-Røn
Røn km 21,7
Tog 150970 (Røn-Lmv) Røn km 21,7
Vrist km 14,6
Vrist – Victoria Street St.
Tog 151970 (Lmv-Vem) Armose km 25,9

9 **KØREPLANER**

Befordring af godsvogne Fa-Vem-Fa
Tjenestekøreplan Gods Lemvigbanen 2020
Forkerte tognumre i publikumskøreplanen strækning 93 Vemb-Lemvig-Thyborøn
Tognumre ved Mjba
Tognumre i gamle »Tog i Danmark« publikumskøreplaner
Tog RA 5460 mellem Langå og Aarhus H, afgang kl. 16:48, er aflyst
Tog RA 5464 mellem Langå og Aarhus H, afgang kl. 17:18, er aflyst
Tog RA 5477 mellem Aarhus H og Langå, afgang kl. 17:25, er aflyst
Tog RA 5481 mellem Aarhus H og Langå, afgang kl. 17:54, er aflyst
Prøvetog med MX Lmv-Thb-Lmv
Tog RA 5513 mellem Snedsted og Thisted, afgang kl. 08:12, er aflyst
Tog RA 5520 mellem Thisted og Snedsted, afgang kl. 08:37, er aflyst
Tog RA 5574 mellem Thisted og Struer, afgang kl. 23:27, er aflyst
Tog RA 5573 mellem Struer og Thisted, afgang kl. 22:05, er aflyst
Tog RA 5615 mellem Kibæk og Skjern, afgang kl. 11:04, er aflyst
Tog RA 5626 mellem Skjern og Herning, afgang kl. 11:33, er aflyst
Tog RA 5505 mellem Struer og Thisted, afgang kl. 05:02, er aflyst

Tog RA 5504 mellem Thisted og Struer, afgang kl. 06:28, er aflyst
Tog RA 5308 mellem Ry og Aarhus H, planlagt ankomst til Skanderborg kl. 07:16
Tog RA 5317 mellem Aarhus H og Herning, afgang kl. 07:00, er aflyst
Tog RA 5326 mellem Herning og Aarhus H, afgang kl. 09:07, er aflyst
Tog RA 5313 mellem Aarhus H og Skjern, planlagt ankomst til Herning kl. 07:51, er i øjeblikket
Tog 5217 mellem Skjern og Struer, planlagt ankomst til Struer kl. 10:34, er i øjeblikket
Tog RA 5431 mellem Rødkærsbro og Viborg, afgang kl. 10:22, er aflyst
Tog RA 5430 mellem Viborg og Rødkærsbro, afgang kl. 10:39, er aflyst
Tog RA 5441 mellem Aarhus H og Viborg, afgang kl. 11:25, er aflyst
Tog RA 5437 mellem Langå og Viborg, afgang kl. 11:00, er aflyst
Tog RA 5445 mellem Aarhus H og Viborg, afgang kl. 11:54, er aflyst
Tog RA 5442 mellem Viborg og Aarhus H, afgang kl. 12:39, er aflyst
Tog RA 5445 mellem Viborg og Struer, afgang kl. 13:04, er aflyst
Tog RA 5345 mellem Aarhus H og Herning, afgang kl. 12:00, er aflyst
Tog RA 5349 mellem Aarhus H og Skjern, afgang kl. 12:30, er aflyst
Tog RA 5453 mellem Aarhus H og Viborg, afgang kl. 13:25, er aflyst
Tog RA 5452 mellem Viborg og Aarhus H, afgang kl. 14:39, er aflyst
Tog RA 5356 mellem Herning og Aarhus H, afgang kl. 14:07, er aflyst
Tog RA 5158 mellem Varde og Esbjerg, afgang kl. 15:19, er aflyst
Tog RA 5167 mellem Esbjerg og Varde, afgang kl. 16:00, er aflyst
Tog RA 5373 mellem Aarhus H og Herning, afgang kl. 16:30, er aflyst
Tog RX 5378 mellem Herning og Aarhus H, afgang kl. 17:46, er aflyst
Tog RA 5559 mellem Struer og Thisted, afgang kl. 17:48, er aflyst
Opdatering: Tog RA 5559 mellem Struer og Thisted, er aflyst
Tog RA 5560 mellem Thisted og Struer, afgang kl. 19:30, er aflyst
Rettelse: Der er fredag d. 22.05.2020 og fra onsdag d. 27.05.2020 til d. 28.05.2020 sporarbejde
Tog 5507 afgang 05:10 fra Struer mod Thisted er aflyst.
Tog 5506 afgang 6:31 fra Thisted mod Struer er aflyst.
Tog 5279 mellem Skjern og Struer, planlagt ankomst til Struer kl. 23:03, er i øjeblikket
Tog 5186 mellem Skjern og Esbjerg, planlagt ankomst til Esbjerg kl. 22:28, er i øjeblikket
Tog RA 5510 mellem Thisted og Struer, afgang kl. 08:31, er aflyst

16 **TRÆKKRAFT**

Materiel stationeret i Lemvig

GODSVOGNE

PERSONVOGNE

TOGSÆT

S-TOG

METRO

17 **FÆRGER**

Skærver til Sydbanen ankommet til Næ Havn

VETERANMATERIEL OSV.

SPECIALKØRETØJER

SKROTBUNKEN

17 **FASTE ANLÆG**

Sporombygning på Sydbanen

Stednavnedifferens på Lemvigbanen

Rettelsesblade 1679-1680 til TIB-S

Dødsulykke i ovk 54 i km 24,6 i Id

UDLAND

DIVERSE

Fortegnelse over forkortelser, Overkørsler, Færdselstavler
 Vehicle Keeper Marking Register – VKM, Togekspeditionssteder
 Stednavneforkortelser i Jylland, omkring Struer, på Fyn
 Stednavneforkortelser på Sjælland, Lolland-Falster, omkring København, omkring Næstved

Jernbanenyheder

Overrubrikker sat med Arial 12 pkt.

Underrubrikker sat med Arial 10 pkt.

Brødtekst sat med Arial 10 pkt.

Figurtekster sat med Arial 9 pkt.

Fodnoter sat med Arial 9 pkt.

Tekstbehandling Corel® WordPerfect® 8 konverteret til Adobe® Acrobat® Reader® DC

Må citeres med tydelig kildeangivelse

Søgemuligheder i Adobe Acrobat Reader DC

For let at kunne finde og læse en tekst **brug** søgemaskinen  eller **Søg efter** ved at taste Ctrl+F.

I feltet **Find** indtastes de(t) ønskede ord, der søges efter. Klik på **Næste** for til at blive ledt dertil.

Ikke altid kan søgefunktionen finde overskriften, idet den kan være ændret lidt.

Der kan også vælges avanceret søgning Shift+Ctrl+F **Søg**, hvor søgekriterierne kan justeres.

Åbn et pdf-dokument for at få en visning af lige sider til venstre og ulige til højre:

Vis, Vis/skjul M, Navigationsruder M, fjern f foran  Bogmærker, F4 eller klik på N i det grå, venstre panel.

Vis, Vis/skjul M, fjern f foran Fanen Værktøjslinjer Shift+F4 eller klik på M i det grå, højre panel.

Vis, Sidevisning M, sæt f ved Vis forside i tosidevisning. I Værktøjslinjer F8 klik på . Blad til side 2-3.

Kontroller opdatering med **Hjælp, Søg efter opdateringer ...** eller lad det ske automatisk under **Rediger indstillinger ..., Indstillinger, Opdateringsprogram** eller med genvejstasterne Ctrl+K.

Tog IC 626 (Str-Ar) ved vhs 32a Str-Vp

Der har fra morgenstunden været solskin fra en næsten skyfri himmel, men da vi kører fra **Str** ses en skybræmme komme fra NV med kurs SØ i samme retning, som vinden herved blæser. Da vi venter på national cykelrute **12** ved den nedlagte ovk 132 og vhs 32a, har ☹️ været næsten dækket af skybræmmen og fremtræder således: ☹️

DSB MFA 5009+09 kører forbi kl. 7.21½ (±0) i skygge.

Tog L 627 passerer ovk 141, Sofienlundvej, Vp-Str

Over middag er det blevet »varmt«, omkring 14V, så der er varmeklimmer, når der kigges i retning mod det fremskudte signal til AM **Liv** (Livbjerg).

DSB MFA 5030+30 suser som sædvanlig forbi kl. 12.48 (+½) ud for ejendommen **Strandkjær**, lige før ovk 141.

(Jen BL)

Tog IC 652 (Str-Ar) i Snødder Str-Vp

2003

Ved et billede af tog 652 **tirsdag 21. april 2020** kørende over jernbanebroen over vej **513 Vinderupvej** med gavlen af laden på **Holmhus** beliggende på vejen **Fjordbakken** kom kun ⁵/₆ dele af MF-toget med på billedet. Til venstre for buskene på banedæmningen var der faktisk plads til den sidste halvdel af den bagerste MF, så det må gøres om i dag med ☹️ som lyskilde.

1935

DSB MFB 5230+30 kører over broen kl. 13.23; 19 sekunder senere end for en måned siden.

Tog L 661 (Ar-Str) på engene ved Han Vp-Str

Klokken 20 er der mod NV nogle skyer, så chancen for et solskinsbillede f.eks. Ø for **Vp** er lille. I stedet håbes på en sky dækker ☹️, så toget kan komme i silhuet. Som noget nyt vælges der at stå på vej **513 Struervej**, der Ø for **Han** ligger flere hundrede meter fra national cykelrute **12** på **Handbjergvej** og **Langåbanen**. Der er på hver side i motivet grantræer, skinnerne »lyser« grundet sollysets spejlinger, og himlen har farven 🟠. Der er modvind på turen mod **Str**, så ventetiden benyttes til at tage mere cykeltøj og andre handsker frem fra rygsækken. 

Kl. 20.45 (±0) er DSB MFA 5018+18 i silhuet ved den nedlagte ovk 129.

Tog RV 3780 (Str-Fa) Str-Hm

Mandag-torsdag fortsætter togsættet fra tog 661 i tog RV 3778 (Str-Fa) med afgang 21.07 fra udgangsstationen, så på cykelturen tilbage til **Str** standses der på vejbroen med vej **513 Vinderupvej** over **Den vestjyske længdebane** for at vinke til Ikf.

Det er ikke MFB 5218+18 som forventet, men DSB MFA 5040+40.

– Nå, ændringer i maskinløb?

– Nej, toget hedder denne **onsdag** aften faktisk 3780, der kører Fr og Lø. Også 23/12, 24/12, 31/12, 8/4, 7/5 og 20/5. Ikke 10/4 og 8/5.

(BL)

To 21/5 2020

Tog L 639 (Ar-Str) langs Stokholmvej Røb-Vp

Det sene af de tre lyntog fra **Røb** kl. 12.34½, 14.40 og 15.40 er muligvis det eneste, der har solskin på højre side langs **Stokholmvej**, for når de sidste MF-tog kører fra **Røb** kl. 20.34½ og 20.40, kan træerne i **Sahl Kommuneplantage** i kote 15-20 meget vel tænkes at skygge for **Langåbanen**.

I km 84,8 langs **Stokholmvej** kommer kl. 15.43½ DSB MFA 5059+59 (±0).

Siden sidste besøg **fredag 8. maj 2020** samme sted er gyvlerne ved at blomstre, hvilket givet **gul** kulør blandt visne græs.

84
8

I aften er der lovet en del skyer, men ind til fem kvarter før tog L 659 (Ar-Str) skal afgå fra **Vp**, er der en fuldstændig 🟠 himmel. Da den tohjulede er nået til **Sofienlundvej**, vender føreren kareten og kører tomhændet tilbage til **Str**, for skyerne mod V mørkner ret så meget. Tog 659 blev ikke set.

(BL)

Tog IC 626 (Str-Ar) i Snødder Str-Vp

2003

Ved jernbanebroen over vej **513 Vinderupvej** i **Snødder** er national cykelrute **12** ikke ført under banen, men bliver på nordsiden hen til ovk 131 i **Han**. Et motiv med en MF-front, der kommer til syne mellem de to rækværk på broen, har ventet på at blive brugt, og her til morgen med 5/8 skyer: forsøges med held.

1935

Kl. 7.21½ er der ikke held, for ☹ er bag en større sky, så der må læses **5272**. Altså DSB **MFB 5272+72** rettidigt.

(BL)

DEN DAGLIGE DRIFT (ØST)**PRIVATBANERNE OG ANDRE OPERATØRER**

Ti 19/5 2020

Prøvetog med MX Lmv-Thb-Lmv

PDer var i går kommet et tip om, at MjbaD **MX 26** skulle køre et prøvetog fra **Lmv** i dag mellem klokken 9 og 16. Ved et opkald i aftes til telefonnummer 19 kunne damen ved det midlertidigt lukkede billet salg i **Lnv** ikke oplyse, hvornår det skulle afgå, men ved det næste opkald i dag kl. 8, var der en positiv melding.

Lmv km 28,8

Vi ankommer i bil til **Lmv** kl. 9.

I spor 1 holder MjbaD **Ym 12+Ys 12** klar til afgang kl. 9.15 til **Vem** som tog 151308 (Lmv-Vem).

I spor 2 afgår MjbaD **Ym 16+Ys 16** kl. 9.06 (21) mod **Thb** som tog 150307 (Lmv-Thb).

Spor 3 er tomt.

I spor 4 holder **Mjba Vogn 5 40 86 3335 005-1** tom og sneplov **Mjba S 2 99 86 9592 002-0**.

I spor 5 **Ym 15**.

En toganmeldelse af endnu ikke udarbejdet, så derfor besøges remisen på **mdt Lmv**.

Foran remisen holder MjbaD **MX 26** med den 12-cylindrede motor startet og i nabosporet **gul** Mjba **MT 52**.

I remisen holder en MjbaD Køf, den nymalede MjbaD **Ym 14+Ys 14**. Fronten på Ys 14 har fire skinnende, blanke bemalinger: ^a • , ^a og ^a. Taget er også frisket op fra fronten og hen til den hvide dør. I nabosporet ses MjbaD **Ym 40 + 39** med seks lemme åbne til samme side.

Nu er der udstedt TA 10:

Tog 155493 (Lmv-Thb), MX, 60 km/t. Lmv 9.40, Hbø 50-56 spor 1 x 150308, Thb 10.14.	Tog 155492 (Thb-Lmv), MX, 60 km/t. Thb 11.00 x 150309/150310, Sta 20-32 x 150311, Lmv 11.41.
Toget befordrer: Tom materiel til uddannelse	Toget befordrer: Tom materiel til uddannelse

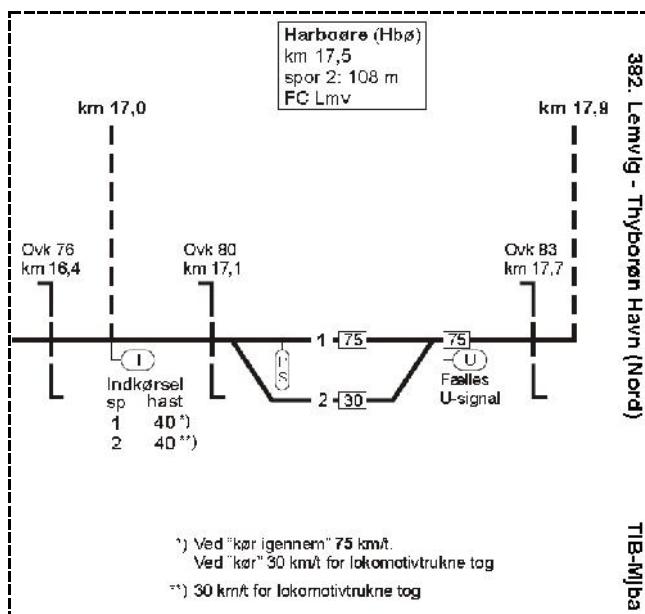
**Hbø km 17,5**

I spor 2 ankommer **Ym 16** som tog 150308 (Thb-Lmv) kl. 9.48 (21), hvor 1 passager stiger af.

Bemærk sporet nærmest den frasolgte stationsbygning er spor 2. Gennemkørsels-sporet hedder spor 1.

Det bliver således en krydsningsforlægning til **Strande**. Det kunne også knibe at køre fra **Lmv** de 17,5 km til **Hbø** på 10 minutter = 105 km/t. i gennemsnit, da MX'en kun må køre 60 km/t. (strækningshastigheden er 75 km/t.).

Vi vælger at stå N for det nordlige I-signal til **Hbø**, hvor **MX 26** passerer kl. 10.06 (29½). Her findes den usikrede



84 N

Kilde: TIB-Mjba, 01.09.2016

28-1 ovk 84 N.

Som noget nyt ses der anbragt et vejskilt UB 11,1 STOP 50 m hen til den pågældende ovk.
PS er en forkortelse i TIB-Mjba for Passagersignal.

Gule rapemarker trækker

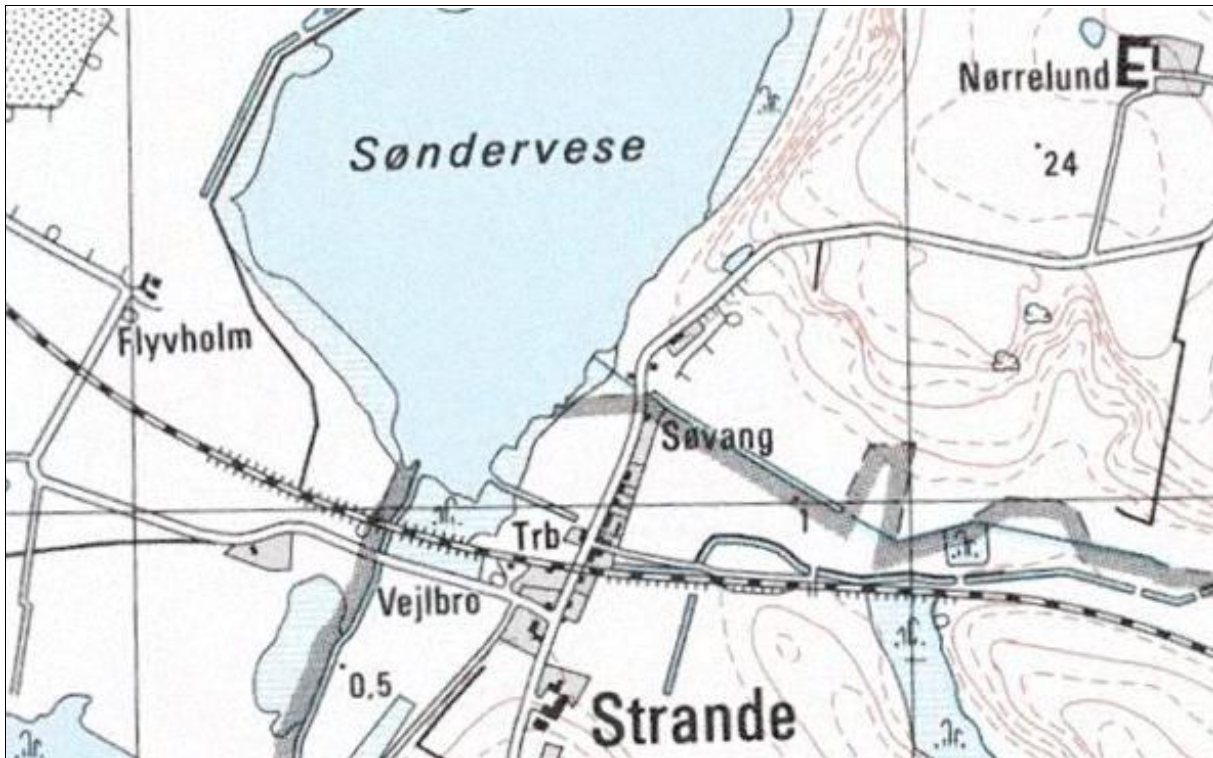

Kilde:  Historisk Atlas.dk, <https://historiskatlas.dk/>, 4 cm kort 1986-2001

Ifølge rygter skulle der være en **gul** rapsmark mellem **Strande** og **Nejrup**, og her kl. 10.30 kommer solskinnene nogenlunde fra Ø, så bilen parkeres, hvor adgangsvejen til gården **Nørrelund** udmunder i **Egebjergvej**. Næsten nede ved enden af slugten er der en **gul** rapsmark på hver side, i midten ligger sort-hvide køer og tygger drøv og på sydsiden den tredje **gule** rapsmark.

Første tog **Nejrup Strande** er tog 150309 (Lmv-Thb), kørt af Ym 12+Ys 12, set 10.30 (21½).

Ym 12 Victoria Street St. Strande 11.11 (21) er gennemkørende gennem spor 1 i **Strande** med tognummeret 150310 (Thb-Lmv).

Ym 16 som tog 150311 (Lmv-Thb) **Nejrup Strande** og kører kl. 11.32 ved det østlige l-signal til **Strande** med **gule** rapsmarker som forgrund og baggrund. Forinden er der blevet lavet telebilleder af MX 26 med **Ferring Sø** i det fjerne og tættere på **Søndervese**, hvorefter MX 26 standser i spor 1, gennemkørselssporet i **Strande**, som tog 155492 (Thb-Lmv). Så krydses der i **Strande** med MX 26 tog 155492 (Thb-Lmv), og MX'en kører kl. 11.34½ forbi nede i dalen desværre uden godsvogne. Det havde set ud af mere.



Træbænk opstillet fra **Nørrelund**

På den søndre strækning

 Ved den usikrede ovk 64 S **Bonnet Arlose** står der foran Ym 12 mange blomstrende, mindre rododendron, Det er tog 151313 (Vem-Lmv) kl. 12.26½ (21).



Ramme km 18,9

MjbaD Ym 16 med tog 151312 (Lmv-Vem) **Bonnet Ramme** kl. 12.53½ (21½). Forgrunden til højre er to meget forblæste træer hældende i en vinkel på 45 grader ved vestgavlen af huset beliggende på adressen **Strøggade 82**. Dette skønne, forblæste sted er blevet brugt før til et billede af VLTJ MY 28 + VTG + GATX + 2 VTG med tog 970 **mandag 28. juli 2008** kl. 9.04.

Ejendommen er til salg af **EDC** og kan elektronisk besigtiges på <https://www.edc.dk/alle-boliger/lemvig/7620/strøggade-82/?sagsnr=71101739>

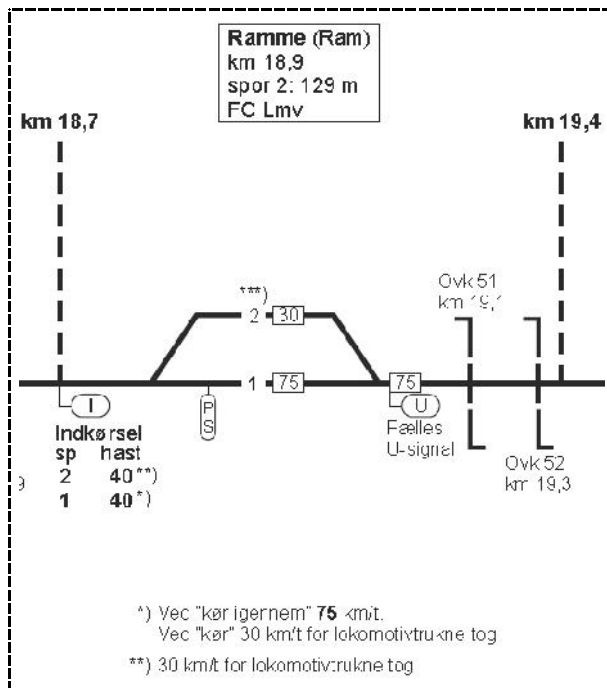

***) Ingen passagerudveksling i spor 2

Grenene fra det sydligste af de to forblæste træer ses i billedet øverst til venstre. Huset ligger i **Strøggade** (uden asfalt fra ovk 52 i km 19,2). Stationsgrænsen i **Ramme** ligger i km 19,4, og huset ligger cirka i km 19,5. Fra de tre vinduer i gavlen kan der ses litra Ym+Ys samt MZ^{IV} i passende normalbrændviddeafstand! **Luksus!**

Der er kun 588 meter ad **Algade** til stationen; et meget kort stykke at gå eller cykle til kollektiv trafik. Desværre er købmanden/kiosken i strøget lukket for et års tid siden.

På det næste billede af fronten på **Ym 16** ses **Bovbjerg Fyr** 5,6 km borte. Der er kun 7,5 km at cykle til fyret og til badestranden ved **Vesterhavet**. Kig med på nært hold på <https://bovbjergfyr.dk/>

Aftenudflugt til Mjba Sinkbæk

I denne uge kører Cheminova-godstoget kun i aften, for **torsdag 21. maj 2020** er **Kristi himmelfartsdag**. Da der er et fint aftensolskin, drager vi til **Sinkbæk** for at se den istandsatte sandperron,

som **LuJ** har berettiget om ultimo **april 2020**. Stedet er nu ikke det bedste til en nordkørende godstog grundet skygger, så det bliver til billeder af to andre tog:

MjbaD **Ym 39+40** med tog 151323 **Sinkbæk** 18.34½, hvor der ingen passagerer er at afsætte eller optage fra det **grønne**, årtier gamle venteskur. I hvert retning afgår **mandag-fredag** 11 tog, **lørdag** 3 tog og **søndag** 4 tog.

MjbaD **Ym 12** med tog 151322 **Fåre Sinkbæk** 19.10. Tre store vindmøller og et lille Y-tog!

Tog 151971 (Vem-Lmv) Ramme-Bonnet

En **rød** MZ og de **gule** rapsmarker søges en sådan ved usikret ovk **56 S** gård. På græsmarken V for græsser hest, der stikker af, og i forgrunden



trækker, som der opind til **Nørre Plov**-sort-hvide køer, en ligger Guanakoen (Lama guanicoe); et dyr fra **Sydamerika** med lang hals og lange ben. Læs lidt om dette pattedyr på <https://da.wikipedia.org/wiki/Guanako>

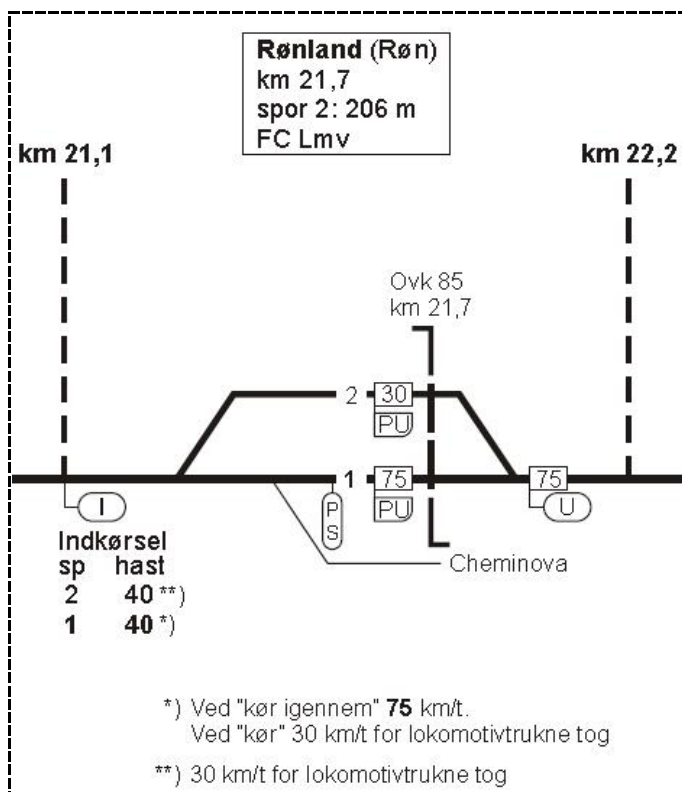

Flotte DBCSC **MZ 1449 (r)** med tognummeret 151971 (Vem-Lmv) passerer **Ramme Bonnet** kl. 19.28 (+32). På krogen er der den »hyggelige« 33 RIV **D-VTG 7809 204-0** Zagns med **orange** mavebælte + 4 Sgns med én **TWS**-tankcontainer.

Tog 150971 (Lmv-Røn) Balleby-Klinkby Aftensolskinnnet vil kaste flot lys på godstogget, når der krydser ovk 27 N med vej **181 Vandborgvej**, jernbanebroen over **Hove Å** og vinkelret til venstre **Hove Kirke**.

Det hele bliver indfriet med fire billeder 19.52½-53½ (+35½). Der hastes videre ...

Hbø-Røn

Aftensolskinnets belyser **Hbø Kirke** med det **røde** tegltag  , og bilen parkeres ved stigningen op til banedæmning. På vestsiden er der lidt forhøjninger at stå på, bl.a. en godt kamufleret bunker.

Først kommer der et kort »øvetog« **Kysten**, MjbaD Ym 39+40, der kører ned ad faldet **Røb Hbø** med kirken til højre i billedet. Tognummeret er 150324 (Thb-Lmv) kl. 20.07 (23). Der vil blive en krydsning med tog 150971 i **Hbø** eller **Strande**.

Tiden går, og »først« kl. 20.26 (+15½) krydser MZ 1449 den usikre ovk **84 N Hbø Røn**. Flot ser det ud med **Hbø Kirkes** tårn dobbelt så højt som  MZ'en.

Røn km 21,7

Vi når at komme til **Røn**, lige da ovk over vej **181 Thyborønvej** sikres og forevige kørsel ned til **Cheminova**. MjbaD Köff 21 holder uberørt af rangeringen. MZ 1449 er hurtigt tilkoblet de nye vogne til tog 150970 (Røn-Lmv). 

Tog 150970 (Røn-Lmv) Røn km 21,7

Kl. 20.48 kører tog 150970 op fra **Cheminova**, og vi får igen et par billeder ved krydsning af vej **181 Thyborønvej**. 20.50 accelererer bilen mod **Hbø**, for måske skal der krydses dér med tog 150329 (Lmv-Thb) kl. 21.02?

Vrist km 14,6

Vi når at komme over på vestsiden af ovk **64 N** ved perronen, da frontlanterne ses kl. 21.01 af Y-toget i det fjerne. Gennemkørende kl. 21.01½ (23½).

Vrist – Victoria Street St.

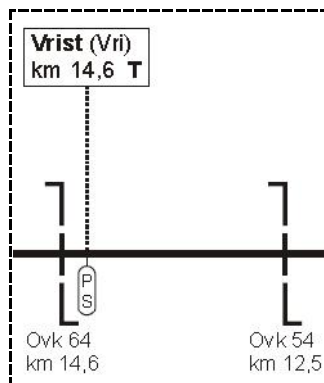

Der krydses i **Hbø**, og kl. 21.09½ (+36) passerer MZ 1449 + 5 Sgns, hvor de to forreste er læssede med fire tankcontainere, med den usikrede ovk **61 N** ved timeglasset til **Vrist**. 

1 – skriver ét – minut efter ligger ovk **61 N** i skygge, da  gik ned bag klitten – ikke i **Vesterhavet**.

– Det var absolut dagens sidste solskinsbillede!!! (Håber vi ikke, for vi kører til **Armose**).

TIB-Mjba, 01.09.2016 33-1

Tog 151970 (Lmv-Vem) Armose km 25,9

Det gælder om at være så tæt på **Lmv** som mulig i håb om at få et solnedgangsbillede så tidligt som muligt. Der er kun to ovk mellem **Lmv** og **Armose**, så der vælges det åbne landskab med **gule** rapsmarker ad libitum ved ovk 75 i km 25,9. Tiden går, og  er stadig synlig trods fremkommende skyer, men forsvinder bag en bakketop mod V omkring 21.39. Først kl. 21.48½ (+44½) kommer MZ 1449

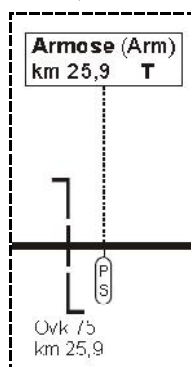

Sol op/ned	5:03 21:45
(Op/ned for øverste kant i horisont ... skift)	
Solen er højest på himlen (53°) og i syd	13:24
Dagen er 16 t 42 m - tiltaget 9 t 52 m ...mere	
Borgerligt tusmørke	4:10 22:39
Nautisk tusmørke 	2:39 0:08
Astronomisk tusmørke	Hele natten

med det lette godstog op fra **Lmv** mod **Bnt** og **Ramme**.

Efter en særdeles godt solskinsdag i denne **maj** måned med hele to forskellige lokomotiver i drift på **Lemvigbanen** forlader vi **Armose** med høj stemning og gode solskinsbilleder.

(Jen BL)

Midtjyske
Jernbaner

Befordring af godsvogne Fa-Vem-Fa

Operatør: DB Cargo Scandinavia A/S

Årsag: Befordring af godsvogne

Aflyses:

G 7628 Fa-Vem 06.01.2020-09.12.2020 Ma, On ikke 13.04.2020, 01.06.2020
 G 7629 Vem-Fa 17.12.2019-10.12.2020 Ti, To ikke 24.12.2019, 26.12.2019, 31.12.2019,
 09.04.2020, 21.05.2020

Tillyses:

Tog G 97628 (Fa-Vem), MZIV 2000, 100 km/t., 15.12.2019-10.12.2020 Ti, To samt 22.12.2019,
 29.12.2019 ikke 24.12.2019, 26.12.2019, 31.12.2019

Fa 14.27, Bk 39½, Vj 52-15.22, Jl (39)-42, Bb 16.(11)-14, Hr 38-18.08, Kæ 22, Sj (42)-42½, Lm 54,
 Rj 19.(05)-15, Uf 34, Vm 19.41.

Bemærkninger Jl Togstørrelse maks. 586 m

Tog G 97629 (Vem-Fa), MZIV 800, 100 km/t., 17.12.2019-10.12.2020 Ti, To samt 22.12.2019,
 29.12.2019 ikke 24.12.2019, 26.12.2019, 31.12.2019,
 13.02.2020.

Vem 23.00, Uf 08½, Rj 27½, Lm (40)-48, Sj 57½-58, Kæ 0.17, Hr 28-58, Gw 1.28½, Vj 50-2.50, Fa
 3.10.

Bemærkninger Lm Togstørrelse maks. 200 m

Kilde: Toganmeldelse nr. 2, **onsdag 20. november 2019**

Den komplette toganmeldelse nr. 2, udstedt **onsdag 20. november 2019**, kan læses i **Jernbanenyheder Uge 2-2020** i kapitlet **KØREPLANER**.

(BL)

Ti 17/12 2019 – fr 11/12 2020

Tjenestekøreplan Gods Lemvigbanen 2020

Tog 151971 (Vem-Lmv), MZ 2000, 60 km/t.

Ti og To samt 22/12 og 29/12 2019. Ikke 24/12 2019 og 31/12 2019

Vemb	19.41	Vem	
Amstrup	19.45	Amt	
Bækmarksbro	19.47	Bkm	
Sinkbæk	19.49	Sit	
Fåre	19.53	Fre	[151512]
Ramme	19.58	Ram	
Bonnet	20.02	Bnt	
Armose	20.04	Arm	
Lemvig	20.11	Lmv	

Tog 150971 (Lmv-Røn), MZ 2000, 60 km/t.

Ti og To samt 22/12 og 29/12 2019. Ikke 24/12 2019 og 31/12 2019

Lemvig	20.25	Lmv	[150324]
Balleby	20.28	Bat	
Klinkby	20.30	Kli	
Nejrup	20.32	Net	
Strande	20.34	Sta	
Victoria Street St.	20.36	Vic	
Vrist	20.38	Vri	
Harboøre	20.41	Hbø	
Rønland	20.45	Røn	

Tog 150970 (Røn-Lmv), MZ 800, 60 km/t.

Ti og To samt 22/12 og 29/12 2019. Ikke 24/12, 26/12. 31/12 2019 +13/2 2020

Rønland	21.40	Røn
Harboøre	21.43	Hbø
Vrist	21.45	Vri
Victoria Street St	21.47	Vic
Strande	21.49	Sta
Nejrup	21.51	Net
Klinkby	21.53	Sta
Balleby	21.56	Bat
Lemvig	22.00	

Tog 151970 (Røn-Lmv), MZ 800, 60 km/t.

Ti og To samt 22/12 og 29/12 2019. Ikke 24/12, 26/12. 31/12 2019 +13/2 2020

Lemvig	22.30	Lmv
Armose	22.33	Arm
Bonnet	22.35	Bnt
Ramme	22.40	Ram
Fåre	22.44	Fre
Sinkbæk	22.47	Sit
Bækmarksbro	22.51	Bkm
Amstrup	22.55	Amt
Vemb	23.00	Vem

Kilde: Tjenestekøreplan Gods Lemvigbanen 2020, gyldig **tirsdag 17. december 2019**

Forkerte tognumre i publikumskøreplanen strækning 93 Vemb-Lemvig-Thyborøn

Ønskes der at kende tognumrene på de personførende tog på Mjba, er det nærliggende at slå op i publikumskøreplanen **Tog i Danmark**. **Strækning 93 Vemb-Lemvig-Thyborøn** findes således:

Forside > Trafikinformation > Køreplaner

Alle køreplaner

Tog i Danmark (samlet køreplan i PDF-format)

på linket <https://www.dsb.dk/trafikinformation/koreplaner/koreplaner-strakningskoreplaner-pdf/>



93 Vemb - Lemvig - Thyborøn

Køredage	①-⑤	⑥	①-⑤
Vemb			7.07
Amstrup			7.12
Bækmarksbro			7.16
Sinkbæk			7.19
Fåre			7.24
Ramme			7.28
Bonnet			7.34
Armose			7.36
Lemvig	◇		7.42
Lemvig	6.12	7.05	7.45
Balleby	6.15	7.08	7.48
Klinkby	6.17	7.10	7.50
Nejrup	6.19	7.12	7.52
Strande	6.21	7.14	7.54
Victoria Street St	6.22	7.15	7.55
Vrist	6.25	7.18	7.58
Harboøre	6.29	7.22	8.02
Rønland	6.31	7.24	8.04
Sprogøvej	6.34	7.27	8.07
Thyborøn Kirke	6.35	7.28	8.08
Thyborøn	◇ 6.45	7.35	8.15
Tognummer	4023	4015	4003

Samtlige personførende tog har behovsstandsning markeret med x ved mellemstationer og trinbrætter i Mjba tjenestekøreplan. Det er **IKKE** angivet i publikumskøreplanen på siderne 382-385. Det burde fremgå i denne.

Alle tog i publikumskøreplanen er angivet med firecifre tognumre begyndende med cifrene 40XX, angivet første gang til K 15. Det er et falsum¹⁾. Alle privatbaner har sekscifre tognumre. Som angivet i den efterfølgende tekst fortæller tognumrenes tre første cifre på hvilken strækning, det pågældende tog kører på **Lemvigbanen**.

Her følger en »oversættelsestabel« mellem falske tognumre og gældende tognumre i tjenestekøreplanen. Listen følger opsætningen af tognumrene i publikumskøreplanen med tognumrene i rækkefølgen 4023, 4015, 4003 osv.

93 Vemb-Lemvig-Thyborøn

4023	4015	4003	4028	4009	4005	4000	4016	4031	4004
150301	150401	151305	151307	150307	151403	151309	150405	151407	151311
		150305		150501	150403	150309		151503	150311

4020	4017	4029	4008	4027	4010	4019	4026	4034	4011
150503	150409	151313	150313	151315	150315	150507	151317	151411	150317
								151509	150411

4018	4001	4013	4033	4030	4012	4022	4025	4006	4024
150509	151319	150413	151511	151321	150321	150511	151323	150323	151325
	150319								

4007	4002
150329	151513
	150513

93 Thyborøn-Lemvig-Vemb

4063	4041	4037	4044	4062	4038	4066	4042	4052	4036
151304	150302	150402	150306	151306	150502	151406	150308	150404	150310
	151302	151402				151502	151308		151310

4051	4049	4059	4056	4053	4035	4065	4047	4061	4055
150408	150312	151312	150504	150410	150314	151410	150316	151316	150508
					151314	151506			

4068	4040	4054	4058	4048	4064	4050	4046	4060	4039
151508	150318	151318	150510	150320	151320	150414	150322	151322	150512
	150412								151512

4043	4045	4057
150324	150330	150514

Har du skrevet et 40XX-tognummer ved et personførende Y-tog, er det en fake²⁾.

Tognumre ved Mjba

Der benyttes sekscifrede tognumre på plantog. Ulige tognumre **Vem-Thb** og lige tognumre **Thb-Vem**.

På strækningen **Vem-Lmv-Vem** er de tre første cifre i plantog 151XXX.

På strækningen **Lmv-Thb-Lmv** er de tre første cifre i plantog 150XXX.

3XX-tog kører **mandag-fredag**

4XX-tog kører **lørdag**

5XX-tog kører **søndag og helligdage samt 24/12**

Kilde: **Mjba tjenestekøreplan K 20**

¹⁾ **fal; sum sb., -met, -mer, -merne** (noget usandt el. forfalsket).

Kilde: **Retskrivningsordbogen**, <https://dsn.dk/?retskriv=falsum&ae=0>

²⁾ 1. **fake sb. (fk.) (bedrag; forfalskning)**. Kilde: **Retskrivningsordbogen**, <http://dsn.dk/ro>

Afgangs- og ankomsttider i publikumskøreplanen – tryk på papir – er op til 14 minutter fra tiderne angivet i TK. Eksempelvis står afgangen 18.35 fra **Lmv** til **Thb** i publikumskøreplanen, hvor afgangen for tog 150511 (Lmv-Thb) står i TK Mjba til at være 18.21! Tog 150512 (Thb-Lmv) fra 19.07 til 18.56!

Tognumre i gamle »Tog i Danmark« publikumskøreplaner

Kigges der i gamle publikumskøreplaner, står der i:

15.12.2002-13.12.2003 3XX-tog **mandag-fredag**, 4XX-tog **lørdag**, 5XX-tog søndag og helligdage
14.12.2003-08.01.2005 3XX-tog **mandag-fredag**, 4XX-tog **lørdag**, 5XX-tog søndag og helligdage
09.01.2005-07.01.2006 3XX-tog **mandag-fredag**, 4XX-tog **lørdag**, 5XX-tog søndag og helligdage
08.01.2006-06.01.2007 3XX-tog **mandag-fredag**, 4XX-tog **lørdag**, 5XX-tog søndag og helligdage
07.01.2007-05.01.2008 3XX-tog **mandag-fredag**, 4XX-tog **lørdag**, 5XX-tog søndag og helligdage
06.01.2008-10.01.2009 3XX-tog **mandag-fredag**, 4XX-tog **lørdag**, 5XX-tog søndag og helligdage
13.12.2009-11.12.2010 3XX-tog **mandag-fredag**, 4XX-tog **lørdag**, 5XX-tog søndag og helligdage
12.12.2010-10.12.2011 3XX-tog **mandag-fredag**, 4XX-tog **lørdag**, 5XX-tog søndag og helligdage
11.12.2011-08.12.2012 3XX-tog **mandag-fredag**, 4XX-tog **lørdag**, 5XX-tog søndag og helligdage
09.12.2012-14.12.2013 3XX-tog **mandag-fredag**, 4XX-tog **lørdag**, 5XX-tog søndag og helligdage
15.12.2013-13.12.2014 Ingen tognumre
14.12.2014-12.12.2015 40XX-tognumre
13.12.2015-10.12.2016 40XX-tognumre
11.12.2016-09.12.2017 40XX-tognumre
10.12.2017-08.12.2018 40XX-tognumre
09.12.2018-14.12.2019 40XX-tognumre
15.12.2019-12.12.2020 40XX-tognumre



Der er ikke foretaget en sammenligning af tognumre i ældre udgaver af publikumskøreplanerne og de samtidige gældende tjenestekøreplaner.

(BL)

Gældende
køreplan

Ma 18/5 2020

Tog RA 5460 mellem Langå og Aarhus H, afgang kl. 16:48, er aflyst. Vi henviser til næste afgang. Aflysningen skyldes signalproblemer. Vi beklager de gener, dette kan medføre. Mvh Arriva Tog. Læs om rejsetidsgaranti her: <https://arriva.dk/kundeservice/rejsetidsgaranti>

Kilde: Arriva Tog, sms, **mandag 18. maj 2020** 17:14:22



Afgang

Tog RA 5464 mellem Langå og Aarhus H, afgang kl. 17:18, er aflyst. Vi henviser til næste afgang. Aflysningen skyldes signalproblemer. Vi beklager de gener, dette kan medføre. Mvh Arriva Tog. Læs om rejsetidsgaranti her: <https://arriva.dk/kundeservice/rejsetidsgaranti>

Kilde: Arriva Tog, sms, **mandag 18. maj 2020** 17:17:27



Afgang

Tog RA 5477 mellem Aarhus H og Langå, afgang kl. 17:25, er aflyst. Vi henviser til næste afgang. Aflysningen skyldes signalproblemer. Vi beklager de gener, dette kan medføre. Mvh Arriva Tog. Læs om rejsetidsgaranti her: <https://arriva.dk/kundeservice/rejsetidsgaranti>

Kilde: Arriva Tog, sms, **mandag 18. maj 2020** 17:18:31



Afgang

Tog RA 5481 mellem Aarhus H og Langå, afgang kl. 17:54, er aflyst. Der indsættes bus, som køres af Centrum Turist. Bussen kører fra Aarhus H til Langå og fortsætter for afsætning til Struer. Aflysningen skyldes signalproblemer. Vi beklager de gener, dette kan medføre. Mvh Arriva Tog. Læs om rejsetidsgaranti her: <https://arriva.dk/kundeservice/rejsetidsgaranti>

Kilde: Arriva Tog, sms, **mandag 18. maj 2020** 17:30:36



(BL)

Ti 19/5 2020

Prøvetog med MX Lmv-Thb-Lmv

Tog 155493 (Vem-Thb), MX 0, 60 km/t.

Lmv 9.40, Hbø 50-56 x 150308. Bemærkning spor 1, Tbh 10.14.

Toget rangeres til usikret område efter ankomst

Toget befordre: Tom materiel til uddannelse

Tog 1555492 (Thb-Lmv), MX 0, 60 km/t.

Thb 11.00 x 150309/150310, Sta 20-32 x 150311, Lmv 11.41.

Toget befordre: Tom materiel til uddannelse

Kilde: Midtjyske Jernbaner, togameldelse nr. 10, **onsdag 20. maj 2020**

(BL)

On 20/5 2020

Tog RA 5513 mellem Snedsted og Thisted, afgang kl. 08:12, er aflyst. Der indsættes bus, som køres af Snedsted Turistbusser. Bussen kører fra Snedsted kl. 08:15. Aflysningen skyldes tekniske problemer. Vi beklager de gener, dette kan medføre. Mvh Arriva Tog. Læs om rejsetidsgaranti her: <https://arriva.dk/kundeservice/rejsetidsgaranti>
Kilde: Arriva Tog, sms, **onsdag 20. maj 2020 08:05:42**



Tog RA 5520 mellem Thisted og Snedsted, afgang kl. 08:37, er aflyst. Der indsættes bus, som køres af Hanstholm turist. Bussen kører fra Thisted til Snedsted og fortsætter for afsætning til Struer. Aflysningen skyldes tekniske problemer. Vi beklager de gener, dette kan medføre. Mvh Arriva Tog. Læs om rejsetidsgaranti her: <https://arriva.dk/kundeservice/rejsetidsgaranti>
Kilde: Arriva Tog, sms, **onsdag 20. maj 2020 08:06:45**



Tog RA 5574 mellem Thisted og Struer, afgang kl. 23:27, er aflyst. Der indsættes bus, som køres af Hanstholm Turist. Bussen kører fra Thisted kl. 23:45. Aflysningen skyldes tekniske problemer. Vi beklager de gener, dette kan medføre. Mvh Arriva Tog. Læs om rejsetidsgaranti her: <https://arriva.dk/kundeservice/rejsetidsgaranti>
Kilde: Arriva Tog, sms, **onsdag 20. maj 2020 23:43:32**



Tog RA 5573 mellem Struer og Thisted, afgang kl. 22:05, er aflyst. Der indsættes taxa fra Struer, kl. 23:55. Aflysningen skyldes tekniske problemer. Tog måtte vende om.. Vi beklager de gener, dette kan medføre. Mvh Arriva Tog. Læs om rejsetidsgaranti på www.arriva.dk.
Kilde: Arriva Tog, sms, **onsdag 20. maj 2020 23:46:34**
(BL)



To 21/5 2020

Tog RA 5615 mellem Kibæk og Skjern, afgang kl. 11:04, er aflyst. Der indsættes bus, som køres af Herborg Turist. Bussen kører fra Kibæk st. kl. 12:15. Aflysningen skyldes materielforhold. Vi beklager de gener, dette kan medføre. Mvh Arriva Tog. Læs om rejsetidsgaranti her: <https://arriva.dk/kundeservice/rejsetidsgaranti>
Kilde: Arriva Tog, sms, **torsdag 21. maj 2020 11:58:35**



Tog RA 5626 mellem Skjern og Herning, afgang kl. 11:33, er aflyst. Der indsættes bus, som køres af Folmann. Bussen kører fra Skjern st. kl. 11:55. Aflysningen skyldes materielforhold. Vi beklager de gener, dette kan medføre. Mvh Arriva Tog. Læs om rejsetidsgaranti her: <https://arriva.dk/kundeservice/rejsetidsgaranti>
Kilde: Arriva Tog, sms, **torsdag 21. maj 2020 11:59:55**
(BL)



Fr 22/5 2020

Tog RA 5505 mellem Struer og Thisted, afgang kl. 05:02, er aflyst. Der indsættes bus, som køres af Venøbussen. Aflysningen skyldes personaleforhold. Vær opmærksom på, at bussen kan være forsinket i forhold til den normale køreplan. Vi beklager de gener, dette kan medføre. Mvh. Arriva Tog. Læs om rejsetidsgaranti her: <https://arriva.dk/kundeservice/rejsetidsgaranti>
Kilde: Arriva Tog, sms, **fredag 22. maj 2020 04:22:09**



Tog RA 5504 mellem Thisted og Struer, afgang kl. 06:28, er aflyst. Der indsættes bus, som køres af Venøbussen. Aflysningen skyldes personaleforhold. Vær opmærksom på, at bussen kan være forsinket i forhold til den normale køreplan. Vi beklager de gener, dette kan medføre. Mvh. Arriva Tog. Læs om rejsetidsgaranti her: <https://arriva.dk/kundeservice/rejsetidsgaranti>
Kilde: Arriva Tog, sms, **fredag 22. maj 2020 04:27:47**



Tog RA 5308 mellem Ry og Aarhus H, planlagt ankomst til Skanderborg kl. 07:16, er i øjeblikket ca. 20 minutter forsinket. Forsinkelsen skyldes materielforhold. Vi beklager de gener, dette kan medføre. Mvh Arriva Tog. Læs om rejsetidsgaranti her: <https://arriva.dk/kundeservice/rejsetidsgaranti>
Kilde: Arriva Tog, sms, **fredag 22. maj 2020 07:34:00**

Tog RA 5317 mellem Aarhus H og Herning, afgang kl. 07:00, er aflyst. Vi henviser til næste afgang. Aflysningen skyldes materielforhold. Vi beklager de gener, dette kan medføre. Mvh Arriva Tog. Læs om rejsetidsgaranti her: <https://arriva.dk/kundeservice/rejsetidsgaranti>

Kilde: Arriva Tog, sms, **fredag 22. maj 2020 07:38:47**



Tog RA 5326 mellem Herning og Aarhus H, afgang kl. 09:07, er aflyst. Vi henviser til næste afgang. Aflysningen skyldes personaleforhold. Vi beklager de gener, dette kan medføre. Mvh Arriva Tog. Læs om rejsetidsgaranti her: <https://arriva.dk/kundeservice/rejsetidsgaranti>

Kilde: Arriva Tog, sms, **fredag 22. maj 2020 08:01:00**



Tog RA 5313 mellem Aarhus H og Skjern, planlagt ankomst til Herning kl. 07:51, er i øjeblikket ca. 30 minutter forsinket. Forsinkelsen skyldes materielforhold. Vi beklager de gener, dette kan medføre. Mvh Arriva Tog. Læs om rejsetidsgaranti her: <https://arriva.dk/kundeservice/rejsetidsgaranti>

Kilde: Arriva Tog, sms, **fredag 22. maj 2020 08:02:22**

Tog 5217 mellem Skjern og Struer, planlagt ankomst til Struer kl. 10:34, er i øjeblikket ca. 10-15 minutter forsinket. Forsinkelsen skyldes materielforhold. Vi beklager de gener, dette kan medføre. Mvh Arriva Tog. Læs om rejsetidsgaranti her: <https://arriva.dk/kundeservice/rejsetidsgaranti>

Kilde: Arriva Tog, sms, **fredag 22. maj 2020 09:20:44**

Tog RA 5431 mellem Rødkærsbro og Viborg, afgang kl. 10:22, er aflyst. Vi henviser til næste afgang. Aflysningen skyldes materielforhold. Vi beklager de gener, dette kan medføre. Mvh Arriva Tog. Læs om rejsetidsgaranti her: <https://arriva.dk/kundeservice/rejsetidsgaranti>

Kilde: Arriva Tog, sms, **fredag 22. maj 2020 10:20:48**



Tog RA 5430 mellem Viborg og Rødkærsbro, afgang kl. 10:39, er aflyst. Vi henviser til næste afgang. Aflysningen skyldes materielforhold. Vi beklager de gener, dette kan medføre. Mvh Arriva Tog. Læs om rejsetidsgaranti her: <https://arriva.dk/kundeservice/rejsetidsgaranti>

Kilde: Arriva Tog, sms, **fredag 22. maj 2020 10:26:36**



Tog RA 5441 mellem Aarhus H og Viborg, afgang kl. 11:25, er aflyst. Vi henviser til næste afgang. Aflysningen skyldes materielforhold. Vi beklager de gener, dette kan medføre. Mvh Arriva Tog. Læs om rejsetidsgaranti her: <https://arriva.dk/kundeservice/rejsetidsgaranti>

Kilde: Arriva Tog, sms, **fredag 22. maj 2020 10:30:46**



Tog RA 5437 mellem Langå og Viborg, afgang kl. 11:00, er aflyst. Vi henviser til DSBs tog, som kører fra Langå kl. 11:29. Aflysningen skyldes materielforhold. Vi beklager de gener, dette kan medføre. Mvh Arriva Tog. Læs om rejsetidsgaranti her:

<https://arriva.dk/kundeservice/rejsetidsgaranti>

Kilde: Arriva Tog, sms, **fredag 22. maj 2020 11:14:57**

Tog RA 5445 mellem Aarhus H og Viborg, afgang kl. 11:54, er aflyst. Der indsættes bus, som køres af Centrum Turist. Bussen kører fra Aarhus H til Viborg og fortsætter for afsætning til Struer. Aflysningen skyldes materielforhold. Vi beklager de gener, dette kan medføre. Mvh Arriva Tog. Læs om rejsetidsgaranti her: <https://arriva.dk/kundeservice/rejsetidsgaranti>

Kilde: Arriva Tog, sms, **fredag 22. maj 2020 11:36:52**



Tog RA 5442 mellem Viborg og Aarhus H, afgang kl. 12:39, er aflyst. Vi henviser til næste afgang. Aflysningen skyldes materielforhold. Vi beklager de gener, dette kan medføre. Mvh Arriva Tog. Læs om rejsetidsgaranti her: <https://arriva.dk/kundeservice/rejsetidsgaranti>

Kilde: Arriva Tog, sms, **fredag 22. maj 2020 11:40:39**



Tog RA 5445 mellem Viborg og Struer, afgang kl. 13:04, er aflyst. Der indsættes bus, som køres af Mortens Busser. Aflysningen skyldes materielforhold. Vær opmærksom på, at bussen kan være forsinket i forhold til den normale køreplan. Vi beklager de gener, dette kan medføre. Mvh. Arriva Tog. Læs om rejsetidsgaranti her:

<https://arriva.dk/kundeservice/rejsetidsgaranti>

Kilde: Arriva Tog, sms, **fredag 22. maj 2020 12:30:40**



Tog RA 5345 mellem Aarhus H og Herning, afgang kl. 12:00, er aflyst. Vi henviser til næste afgang. Aflysningen skyldes materielforhold. Vi beklager de gener, dette kan medføre. Mvh Arriva Tog. Læs om rejsetidsgaranti her: <https://arriva.dk/kundeservice/rejsetidsgaranti>
Kilde: Arriva Tog, sms, **fredag 22. maj 2020 12:36:47**

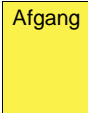

Tog RA 5349 mellem Aarhus H og Skjern, afgang kl. 12:30, er aflyst. Vi henviser til næste afgang. Aflysningen skyldes materielforhold. Vi beklager de gener, dette kan medføre. Mvh Arriva Tog. Læs om rejsetidsgaranti her: <https://arriva.dk/kundeservice/rejsetidsgaranti>
Kilde: Arriva Tog, sms, **fredag 22. maj 2020 12:40:48**

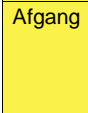

Tog RA 5453 mellem Aarhus H og Viborg, afgang kl. 13:25, er aflyst. Vi henviser til næste afgang. Aflysningen skyldes materielforhold. Vi beklager de gener, dette kan medføre. Mvh Arriva Tog. Læs om rejsetidsgaranti her: <https://arriva.dk/kundeservice/rejsetidsgaranti>
Kilde: Arriva Tog, sms, **fredag 22. maj 2020 13:40:35**

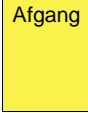

Tog RA 5452 mellem Viborg og Aarhus H, afgang kl. 14:39, er aflyst. Vi henviser til næste afgang. Aflysningen skyldes materielforhold. Vi beklager de gener, dette kan medføre. Mvh Arriva Tog. Læs om rejsetidsgaranti her: <https://arriva.dk/kundeservice/rejsetidsgaranti>
Kilde: Arriva Tog, sms, **fredag 22. maj 2020 14:01:00**

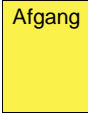

Tog RA 5356 mellem Herning og Aarhus H, afgang kl. 14:07, er aflyst. Vi henviser til næste afgang. Aflysningen skyldes materielforhold. Vi beklager de gener, dette kan medføre. Mvh Arriva Tog. Læs om rejsetidsgaranti her: <https://arriva.dk/kundeservice/rejsetidsgaranti>
Kilde: Arriva Tog, sms, **fredag 22. maj 2020 14:21:54**

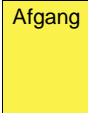

Tog RA 5158 mellem Varde og Esbjerg, afgang kl. 15:19, er aflyst. Vi henviser til næste afgang. Aflysningen skyldes materielforhold. Vi beklager de gener, dette kan medføre. Mvh Arriva Tog. Læs om rejsetidsgaranti her: <https://arriva.dk/kundeservice/rejsetidsgaranti>
Kilde: Arriva Tog, sms, **fredag 22. maj 2020 14:55:47**

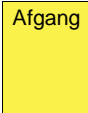

Tog RA 5167 mellem Esbjerg og Varde, afgang kl. 16:00, er aflyst. Vi henviser til næste afgang. Aflysningen skyldes materielforhold. Vi beklager de gener, dette kan medføre. Mvh Arriva Tog. Læs om rejsetidsgaranti her: <https://arriva.dk/kundeservice/rejsetidsgaranti>
Kilde: Arriva Tog, sms, **fredag 22. maj 2020 15:00:49**

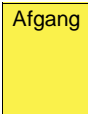

Tog RA 5373 mellem Aarhus H og Herning, afgang kl. 16:30, er aflyst. Vi henviser til næste afgang. Aflysningen skyldes materielproblemer. Vi beklager de gener, dette kan medføre. Mvh Arriva Tog. Læs om rejsetidsgaranti her: <https://arriva.dk/kundeservice/rejsetidsgaranti>
Kilde: Arriva Tog, sms, **fredag 22. maj 2020 16:22:04**



Tog RX 5378 mellem Herning og Aarhus H, afgang kl. 17:46, er aflyst. Vi henviser til næste afgang. Aflysningen skyldes materielproblemer. Vi beklager de gener, dette kan medføre. Mvh Arriva Tog. Læs om rejsetidsgaranti her: <https://arriva.dk/kundeservice/rejsetidsgaranti>
Kilde: Arriva Tog, sms, **fredag 22. maj 2020 16:23:54**

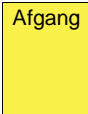

Tog RA 5559 mellem Struer og Thisted, afgang kl. 17:48, er aflyst. Aflysningen skyldes signalfejl. Vi forsøger i øjeblikket at finde erstatningsbefordring og vender tilbage, så snart der er nyt. Vi beklager de gener, dette kan medføre. Mvh Arriva Tog. Læs om rejsetidsgaranti her: <https://arriva.dk/kundeservice/rejsetidsgaranti>
Kilde: Arriva Tog, sms, **fredag 22. maj 2020 18:34:50**



Opdatering: Tog RA 5559 mellem Struer og Thisted, er aflyst. Der indsættes bus fra Venø Bussen. Bussen kører fra Struer kl. 18:45. Vi beklager de gener, dette kan medføre. Mvh Arriva Tog. Læs om rejsetidsgaranti her: <https://arriva.dk/kundeservice/rejsetidsgaranti>
Kilde: Arriva Tog, sms, **fredag 22. maj 2020 18:38:43**



Tog RA 5560 mellem Thisted og Struer, afgang kl. 19:30, er aflyst. Der indsættes bus, som køres af Venø Bussen. Aflysningen skyldes signalfejl. Vær opmærksom på, at bussen kan være forsinket i forhold til den normale køreplan.



Vi beklager de gener, dette kan medføre. Mvh. Arriva Tog. Læs om rejsetidsgaranti her: <https://arriva.dk/kundeservice/rejsetidsgaranti>

Kilde: Arriva Tog, sms, **fredag 22. maj 2020** 18:39:55
(BL)

Fr 22/5 2020 + on 27/5 2020 – to 28/5 2020

Rettelse: Der er fredag d. 22.05.2020 og fra onsdag d. 27.05.2020 til d. 28.05.2020 sporarbejde mellem Esbjerg og Ribe. Der er derfor ændringer i køreplanen i tidsrummet 20:00 til 01:00. Se mere på www.arriva.dk Vi beklager den tidligere udmelding.

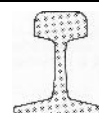

Kilde: Arriva Tog, sms, **tirsdag 19. maj 2020** 12:24:37
(BL)

Lø 23/5 2020

Tog 5507 afgang 05:10 fra Struer mod Thisted er aflyst.

Tog 5506 afgang 6:31 fra Thisted mod Struer er aflyst.

Aflysning skyldes signalfejl.

Kilde: Arriva Tog, sms, **lørdag 23. maj 2020** 05:39:57



Tog 5279 mellem Skjern og Struer, planlagt ankomst til Struer kl. 23:03, er i øjeblikket ca. 10-20 minutter forsinket. Forsinkelsen skyldes materielforhold. Vi beklager de gener, dette kan medføre. Mvh Arriva Tog. Læs om rejsetidsgaranti her: <https://arriva.dk/kundeservice/rejsetidsgaranti>

Kilde: Arriva Tog, sms, **lørdag 23. maj 2020** 21:42:23

Tog 5186 mellem Skjern og Esbjerg, planlagt ankomst til Esbjerg kl. 22:28, er i øjeblikket ca. 20 minutter forsinket. Forsinkelsen skyldes materielforhold. Vi beklager de gener, dette kan medføre. Mvh Arriva Tog. Læs om rejsetidsgaranti her: <https://arriva.dk/kundeservice/rejsetidsgaranti>

Kilde: Arriva Tog, sms, **lørdag 23. maj 2020** 21:45:48
(BL)

Sø 24/5 2020

Tog RA 5510 mellem Thisted og Struer, afgang kl. 08:31, er aflyst. Der indsættes bus, som køres af Venø Bussen. Aflysningen skyldes personaleforhold. Vær opmærksom på, at bussen kan være forsinket i forhold til den normale køreplan. Vi beklager de gener, dette kan medføre. Mvh. Arriva Tog. Læs om rejsetidsgaranti her: <https://arriva.dk/kundeservice/rejsetidsgaranti>



Kilde: Arriva Tog, sms, **søndag 24. maj 2020** 08:01:54
(BL)

TRÆKKRAFT

Ti 19/5 2020

Materiel stationeret i Lemvig

Litra	Længde i meter	Ansats (Vv)	Bremsevægt i tons		Højst tilladte hastighed km/t.
			P	R	
MY 28	18,9	104	82	116	130
MX 26	18,3	89	76	110	130
YM 12, 14, 15 39 og 40	17,9	30	27		80
YS 12, 14, 16	17,9	23	19		80
MT 52	9,2	22	16		80
Köf 21 og 29	6,4	17	12		45
B2	6,0	4	4 **)		60
Kbs 05	14,0	13	13/24		60
Fcc 01 og 02	9,1	12	13/24		60

S1 – S2	9,0	50	***)		70
---------	-----	----	------	--	----

*) K f-traktorer m  kun befordres i tog efter tilladelse fra v erkstedet.

***) G-bremse.

****) Sneplove uden bremse.

Kilde: **TIB – Mjba Vemb – Thybor n Havn**, side 7-2, gyldig **01.03.2019**
(BL)

GODSVOGNE
PERSONVOGNE
TOGSÆT
S-TOG
METRO

FÆRGER

Ti 19/5 2020

Sk rver til Sydbanen ankommet til N  Havn

I **N  Havn** l /ankom Selvaasund, der var kommet med sk rver fra **Elleholm** ved **Karlshamn** i **Sverige** og Peak Bremen, der var kommet med sk rver fra **Eikefet** i **Norge**.

(JSL via BL)

Fr 22/5 2020

Sk rver til Sydbanen ankommet til N  Havn

I dag ankom Constance ogs  med sk rver fra **Eikefet** i **Norge**. Sk rverne er med stor sandsynlighed til sporarbejdet mellem **N ** og **Rg**.

(JSL via BL)

Havnens hjemmeside er <http://www.naestvedport.dk/> Desv erre er havnesporet i **N ** fjernet!
(BL)

VETERANMATERIEL OSV.
SPECIALK RET JER
SKROTBUNKEN

FASTE ANLÆG

Ma 18/5 2020

Sporombygning p  Sydbanen

I dag **mandag** sovedag. Over middag k rte jeg en tur ud til **Eu** (Englerup). Det ser ud til, der er lagt sk rver ud hele vejen til nord for **Gz**, s  alt er klart til at den store Swietelsky-kran kan begynde at l gge sporrammerne tilbage. Den skulle v re kommet i dag, men kommer nok f rst om et par dage. En karavane af store lastbiler k rte overskudsjord fra **Rm** (Herlufmagle) og **Gz** ud til den dybe gennemsk ring ved ** s **. Der blev ogs  k rt stabilgrus ud til der, hvor der skal laves ny baned mning lige syd for **Gz**. Her og ved **Vaseb k** mellem **Ris** og **Sgt** (S g rd T) m  v re de steder, der mangler at blive k rt mest stabilgrus til.

Og s  solgte g rdbutikken **Thomasminde** ved broen over banen i **Vst** de l kreste "tunneljordb r"! (JSL via BL)

Ti 19/5 2020

Stednavnedifferens p  Lemvigbanen

Der er flere **uoverensstemmelser** mellem **Mjba's tjenestek replan** og **Mjba TIB 382. Vemb-Lemvig-Thybor n**. Der er forskel p  togekspeditionsnavne og deres stednavneforkortelser.

Mjba tjenestek replan K 20

R nland R n

Thybor n Thb

Thybor n Havn Th.H

Det plejer at v re TIB, der i status rangerer over TK.

Mjba TIB 382. Vemb-Lemvig-Thybor n

R nland R n km 21,7

Sprog vej T Ths km 26,5

Thybor n Kirke T Tht km 27,2

Thybor n Havn Thb km 28,1 f r manuel betjening ovk 88.

Rettelsesblade 1679-1680 til TIB-S

724-7

33. Ho-Vj

TIB-S

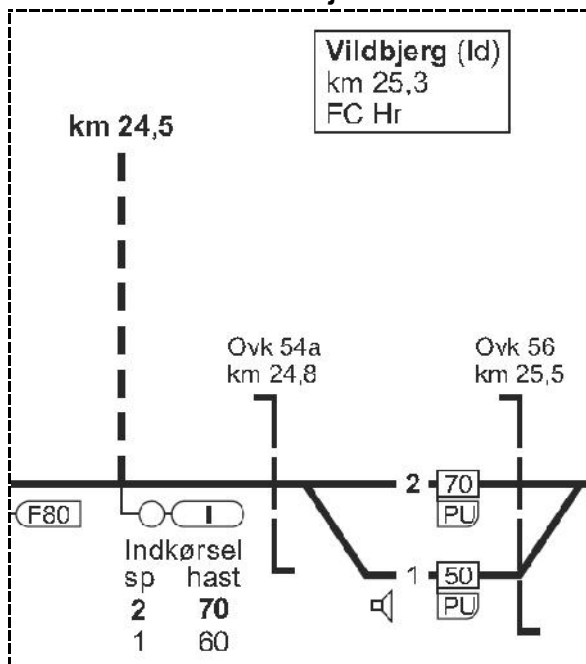

17.12.2018

1380

724-8

33. Ho-Vj

TIB-S

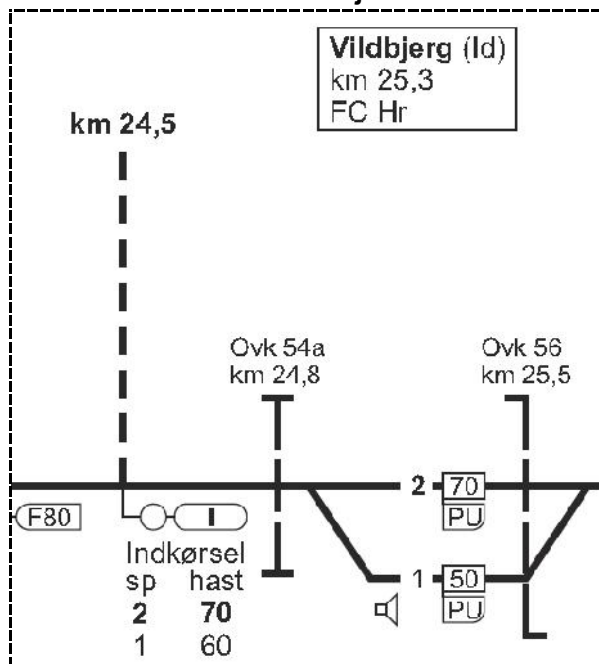

19.05.2020

1679

Kilde: TIB-S, rettelsesblade 1679-1680, tirsdag 19. maj 2020

Ovk 54a er ændret fra halvbananlæg til helbomanlæg.

Dødsulykke i ovk 54 i km 24,6 i Id

Det skete en tragisk ulykke kort før vejen i ovk 54 skulle flyttes til den nuværende vej **Pugdølvej** i ovk 54a. Et tog fra **Str** kolliderede **fredag 9. oktober 1981** med en tankvogn i ovk 54, hvor chaufføren blev slået ihjel. En meget kort beskrivelse findes på <https://www.toglyde.dk/filer/ulykker.pdf> side 5.

Mandag 12. oktober 1981 holdt DSB **MR 4027 (r)** på diplorer i spor 2 med en indadbuget front og en krakeleret frontrude. DSB **MR 4028 (r)** holdt i spor 3 tilsyneladende uden større skader. Der blev udsendt flere telexer³⁾:

³⁾ TELEX, er en forkortelse af TELEprinter EXchange Service. Telex er maskinsendt telegrafi mellem adskilte abonnenter, og sker ved hjælp af en telexmaskine.

En telexmaskine består af printer, tastatur, strimmelperforator/læser, evt billedskærm samt telegrafi-tilslutning, og har måske endda indbygget tekstbehandling. Telexmaskinen var først elektromekanisk, men er nu oftest elektronisk, og består som regel af en specialiseret computer. En telexmaskine kan være beregnet på kun modtagelse, eller til både sendning og modtagelse. Telexmaskiner af tilsvarende konstruktion kan også anvendes som computerterminaler (jfr Unix' tty, teletype som betegnelse for terminaler).

Telexudrustningen er sædvanligt opkoblet til telefonnettet, men kan også tilsluttes til en radiosender og modtager, hvorved det kaldes for radio teletype (RTTY). ...

Kilde: <https://da.wikipedia.org/wiki/Telex>

fællestelegram

adr:

tgl

fc hr

kmp hr

ho

som følge af omfattende beskadigelser af overkørselsanlægget bedes samtlige tog, der skal passere strækningen vildbjerg-aulum eller omvendt med gyldighed straks og indtil videre skriftligt underrettes således:

på vildbjerg station er anlægget ved overkørsel 54 i km 24,6 i uorden.

samtlige for anlægget gældende overkørsels-, uordens- og vejsignaler er ude af drift efter et uheld.

anlægget kan ikke igangsættes ved manuel betjening.

der forholdes i øvrigt som anført i sr paragraf 11 pkt 9. 2. 1.

fc herning skal sikre sig, at togene er underrettet, inden de indlades på vildbjerg station.

driftområde herning.++

kh 11/10 11.35

fa vj hr ho str

fc hr

do hr

btj

bo hr

bing hr

bamstr 73 ho

simstr hr

rettelse til la for 42. uge

strækning: 33 vejle – holstebro

strækning: 33 holstebro – vejle

på grund af sporets tilstand i ovk 54 på vildbjerg station nedsættes med gyldighed indtil videre største tilladte hastighed til 40 km/t fra km 24,9 til km 24,7 henholdsvis fra km /24,7 til km 24,9 på vildbjerg station.

togudgangsstationerne underretter alle tog, der skal passere ovennævnte sporstykke og bekræfter over for herning fc, når underretning har fundet sted.

herning fc foranlediger evt øvrige tog underrettet.

MR 4027 blev udrangeret og opslugget i **1982**.
(BL)

UDLAND
DIVERSE

BILAG

Fortegnelse over forkortelser

I tjenestetelegrammer, i anden intern korrespondance, i instruktionsstof, i personaleregistrering, ved udfyldning af blanketter til internt brug (f. eks. regninger og fripas) kan, når det skønnes hensigtsmæssigt, anvendes nedennævnte forkortelser:

Stillingsforkortelser (forkortelse – stilling)

bam	banemester	ksmt	kørestrømsmontør	sek	sekretær
bfm	baneformand	ktas	kontorassistent	sik	sikringsmester
bing	baneingeniør	lacf	lastbilchauffør	simt	sikringsmontør
bm	bådsmand	linsp	landinspektør	sing	sikringsingeniør
bmt	banemontør	lkas	lokomotivassistent	skf	skibsfører
boc	baneområdechef	lkf	lokomotivfører	sning	signalingeniør
brbtj	brobetjent	lki	lokomotivinstruktør	stfs	stationsforstander
brfg	brofoged	lkm	lokomotivmester	stl	stationsleder
				stm	stationsmester
cing	civilingeniør	mat	matros	stmd	styrmand
		mm	maskinmester	svm	svejsemester
doc	driftsområdechef				
dtbtj	depotbetjent	oass	overassistent	tas	trafikassistent
dtfm	depotformand	oing	overingeniør	tbjt	togbetjent
		opt	overportør	teksp	trafikekspedient
elf	elektrofører			tek tg	teknisk tegner
		phm	pakhusmester	tem	telemester
gdr	generaldirektør	presch	pressechef	tgf	togfører
		pt	portør	tgi	toginstruktør
hvk	håndværker			tgr	togrevisor
		rgfm	rangerformand	tinsp	trafikinspektør
ing	ingeniør	rgm	rangermester	tktl	trafikkontrollør
		rmfm	remiseformand		
jba	jernbanearbejder	rucf	rutebilchauffør	vkm	værkmester
jdek	jernbanedektiv			vm	vognmester
jur	jurist			vopsm	vognopsynsmand

Kilde: Danske Statsbaner, Ordresamlingen serie A, Organisations- og personaleforhold, Bilag XVI, **torsdag 1. april 1976**, udtog.

Overkørsler

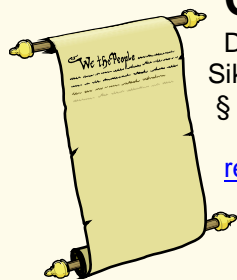

Det hedder en **overkørsel**, jævnfør:
Sikkerhedsreglement af 1975 (SR)

§ 11 Automatisk sikrede overkørsler, side 97-18 – 108-11.

Kilde: <https://www.bane.dk/Jernbanevirksomhed/Sikkerhed/Trafikale-regler/SR>

Færdselsloven, LBK nr. 1055 af 9. november 2012

§ 5 Færdsel over jernbanespor m.v.

Kilde: <http://www.retsinformation.dk/Forms/R0710.aspx?id=143400#Kap8>

Færdselstavler

Betegnelser for **Advarselstavler** for vejfarende ved jernbaner kan ses på <http://login.koreklar.dk/faerdselstavler.pdf>

Transport-, Bygnings- og Boligministeriet. Bekendtgørelse om vejafmærkning nr. 1632 af **onsdag 20. december 2017**, <http://vejregler.lovportaler.dk/showdoc.aspx?schultzlink=bek20171632>

Kapitel Æ. Letbanesignaler Tavler og signaler som kun henvender sig til føreren af letbanekøretøj.

Klik på pdf-ikonet  øverst til højre, hvis pdf-format ønskes.

Vehicle Keeper Marking Register – VKM
Fahrzeughaltercode Register – VKM

	VKM	UNIQUE	Status
Explanation:	Code shown on vehicles	Combination for uniqueness check	In use/Blocked/Revoked
Erklring:	Code an den Fahrzeugen	Kombination fr Kontrolle der Einmaligkeit	Verwendet/blockiert/Storniert

VKM	UNIQUE	Keeper Name/Halter Name/	Country	Status	www.
ARAIL	ARAIL	Aarsleff Rail A/S	DK	in use	aarsleff.com
AT	AT	Arriva Tog A/S	DK	in use	arrivatog.dk
CFLCD	CFLCD	CFL Cargo Danmark ApS	DK	in use	dansk-jernbane.dk
CONTC	CONTC	Contec Rail Aps	DK	in use	contec.dk
CRSA	CRSA	Contec Rail Safety ApS	DK	in use	
DAN	DAN	DSB aarhus Nrbane A/S	DK	in use	
DBCSC	DBCSC	DB Cargo Scandinavia	DK	in use	dbcargo.com/dk
DJM	DJM	Danmarks Jernbanemuseum	DK	in use	jernbanemuseet.dk
DSB	DSB	Danske Statsbaner	DK	in use	dsb.dk
DSBS	DSBS	DSB S-tog a/s	DK	in use	s-tog.dk
ENT	ENT	Banedanmark	DK	in use	bane.dk
LB	LB	Lokalbanen A/S	DK	in use	lokalbanen.dk
LJ	LJ	Lollandsbanen	DK	in use	lollandsbanen.dk
MALUS	MALUS	Malus Aps	DK	in use	malus.dk
METRO	METRO	Metro Service A/S	DK	in use	metroservice.dk
Mjba	MJBA	Midtjyske jernbaner A/S	DK	in use	
MjbaD	MJBAD	Midtjyske Jernbaner Drift A/S	DK	in use	
NJJ	NJJ	Nordjyske Jernbaner	DK	in use	njba.dk
RCDK	RCDK	Railcare Danmark A/S	DK	in use	railcare.se
RDK	RDK	Railion Denmark	DK	Revoked	railion.dk
RSC	RSC	DB Schenker Rail Scandinavia A/S	DK	Revoked	railion.dk
RSEJ	RSEJ	Railservice	DK	in use	railservice.dk
RTOG	RTOG	Regionstog A/S	DK	in use	regionstog.dk
SBF	SBF	A/S Storebelt	DK	in use	storebaelt.dk
SJVT	SJVT	Sydjyllands Veterantog	DK	in use	sjvt.dk
STEAM	STEAM	Rent a Lok Aps	DK	in use	rentalok.dk
VLB	VLB	Vestsjellands Lokalbaner A/S	DK	in use	ohj.dk, vlb.dk
VSVT	VSVT	Vestjellands Veterantog	DK	in use	vsvt.dk
VTV	VTV	Veterantog Vest	DK	in use	veterantog-vest.dk

Kilde: https://www.era.europa.eu/registers/vkm_enList of VKMs, Related documents: [pdf](#)Geldende bestemmelser **SR** **ORS** **ORF** **TK** **LA** <https://www.bane.dk/da/Jernbanevirksomhed>

Togekspeditionssteder

Togekspeditionssted	Fllesbetegnelse for stationer og holdsteder.
Station	Togekspeditionssted med hovedsignaler og centralsikring. En station kan deltage i den sikkerhedsmessige afvikling af toggangen som togflgestation, eller den kan vre lukket eller ubetjent.
Fri bane	Den del af banestrkningen, der ligger uden for stationsgrnsen.
Holdsted	Fllesbetegnelse for et togekspeditionssted – sidespor eller trinbret – p den fri bane. Deltager ikke i den sikkerhedsmessige afvikling af toggangen. Et trinbret kan ligge helt eller delvist p en station.

Kilde: Sikkerhedsreglement, Afsnit 10, Definitioner

Stationsgrnsen og rangergrnsen

Grnsen mellem den fri bane og en station benvnes stationsgrnsen. Den er kendetegnet ved det I- eller VI-signal, der dkker stationen. Mrke "Rangergrnsen" mrke 17.10.

Rangertrk i gennemgende spor p stationer og hovedspor p den fri bane skal standse senest foran mrket, medmindre der er givet tilladelse til at passere mrket.

Kilde: Sikkerhedsreglement § 2, stk. 1.3 & § 17, stk. 10

Stednavneforkortelser i Jylland

Hhs Hirtshals **Sgb** Skagen
Hj Hjørring **Fh** Frederikshavn
 Aalborg Lufthavn **Abi** **Lih** Lindholm
Ti Thisted **Ør** Løgstør **Ab** Aalborg **Abø** Aalborg Øst
Thb Thyborøn Havn **Gy** Glyngøre **As** Aars
Røn Rønland **Aat** Aalestrup **Hb** Hobro **Mrg** Mariager
Lmv Lemvig **Sk** Skive **Fp** Fårup **Rd** Randers
Str Struer **Vg** Viborg **Lg** Langå **Al** Allingaabro
Vem Vemb **Ho** Holstebro **Kp** Karup **Lb** Laurbjerg **Ry** Ryomgård **Gr** Grenaa
Rj Ringkøbing **Hr** Herning **Sl** Silkeborg **År** År Rbg. **Ar** Aarhus H
Dæ Videbæk **Fu** Funder **Sd** Skanderborg **Odd** Odder
Sj Skjern **Bb** Brande **Hs** Horsens
Nbl Nr. Nebel **Gi** Grindsted **Vj** Vejle **Fra** Fredericia Ranger-
Ox **Va** Varde **Fa** Fredericia banegård
 Oks- **TI** Taulov **Gfa** Fredericia
 bøl- **Es** Esbjerg **Bm** Bramming **Lk** Lunderskov **Kd** Kolding

G
o
d
s
s
t
a
t
i
o
n

Stednavneforkortelser omkring Struer

Bn Bedsted Thy **Ny** Nykøbing Mors
Ur Hurup Thy **Gy** Glyngøre
Thb **Yd** Ydby
 Thyborøn Havn **Ln** Lyngs
Røn Rønland **Hw** Hvidbjerg
Hbø Harboør **UI** Uglev
No Oddesund Nord **Sk** Skive **Hø**
Lmv Lemvig **Um** Humlum **Røb** Rønbjerg Højslev
Bnt **Str** **Han** **Vp** Vinderup **Sm**
 Bonnet Struer Handbjerg Stoholm
Bmk **Hm** Hjerm **Ra**
 Bækmarksbro Ravnstrup
Vem **Bu** Bur **Ho** Holstebro **Vg**
 Vemb **Ts** Tvis Viborg
Uf Ulfborg **Uu** Avlum **Kp**
Tm Tim **Id** Vildbjerg
 Karup
He Hee **Ib** Skibbild
Rj Ringkøbing **Dæ** **Gp** Gødst **Hr** Herning
Lm Lem Videbæk **Stu** Studsgård **Hrm**
Sj **Bs** **Td** **Kæ** Kibæk
 Herning
 Skjern Borris Troldhede Messecenter

aderslev Vest **Sno** Snoghøj
 benraa
Sdb Sønderborg
 the **Flb** Flensburg

Stednavneforkortelser på Fyn

Sb Strib
Md Middelfart
Od Odense
Ac Assens **Ng** Nyborg
Re Ringe
Få
 Faaborg **Svg** Svendborg

En udførlig liste over stednavneforkortelser findes på **Banesiden** under <http://www.john-nissen.dk/banesiden/Forkortelser/fork.php>

Stednavneforkortelser på Sjælland, Lolland-Falster

Tvl Tisvildeleje **Gll** Gilleleje Helsingborg
Hun Hundested **Kgg** Kagerup **Hg** Helsingør **Hbg**
Nks Nykøbing S **Frv** Frederiksværk **Hi** Hillerød
Fs Frederikssund **Fm** Farum
Kb Kalundborg **Hk** Holbæk **Nær** Nærum
Gv Gørlev **Tø** Tølløse **Ro** Roskilde **Kh** København H
Øn Høng **Rg** Ringsted **Kj** Køge **Kjn** Køge Nord
Kø Korsør **Sg** Slagelse **Hrl** Hårlev
Da Dalmose **Rdg** Rødvig
Ss Skælskør **Næ** Næstved **Fxl** Fakse Lp.
Vo Vordingborg
Nsk Nakskov **Mrb** Maribo **Nf** Nykøbing F
Rf Rødby Færge **Ge** Gedser
Pu Puttgarden **Wü** Warnemünde

Stednavneforkortelser omkring København

Hi Hellerup
Sam Svanemøllen
Hgl Helgoland
Kk Østerport
Kn Nørreport
Kh København H
Ro Roskilde **Hh** Hedehusene **Htå** Høje Taastrup **Gl** Glostrup **Hif** Hvidovre **Val** Valby **Blv** Belvedere
Gb København G
Ig Vigerslev **Klv** Kalvebod

Stednavneforkortelser omkring Næstved

Tø Tølløse **Ro** Roskilde
Hv Hvalsø **Lj** Lejre **Gt** Gadstrup
Vy Viby Sj **Hd** Havdrup
Bo Borup **Lw** Lille Skensved
Ky Kværkeby **Ølb** Ølby **Kj**
n
Rg Ringsted **Kj** Køge Køge Nord
Vst Vrangstrup **Hf** Herfølge
Gz Glumsø **Th** Tureby
Ris Rislev **Hs** Haslev
OI Holme-Olstrup
Næn Næstved Nord
Næ Næstved
Myg Myrup Grusgrav
Lu Lundby
Vo Vordingborg
Mn Masnedø
Oh Orehoved

Kbh. Lufthavn **Cph**
argøringscenter **Kac**